

Chargeur AC

Guide d'installation rapide

AC22E-G2



- Ce document pourrait être mis à jour en raison des mises à jour du produit ou pour d'autres raisons. Ce document ne doit être considéré comme un substitut au manuel d'utilisation et aux consignes de sécurité fournies avec le produit.
- Avant d'effectuer toute opération, veuillez lire attentivement le manuel d'utilisation ainsi que les normes et spécifications pertinentes. Vous pouvez trouver les documents associés en visitant <http://support.sungrowpower.com/> ou en scannant le code QR fourni sur l'appareil ou au dos de ce Guide d'installation rapide.
- Les opérations sur l'appareil doivent être effectuées uniquement par des personnes qualifiées. Les personnes qualifiées doivent avoir reçu une formation spécialisée, avoir lu le manuel d'utilisation pour bien comprendre les instructions de sécurité pertinentes et être familières avec les normes locales applicables et le code de sécurité pour les systèmes électriques.
- Avant l'installation, vérifiez la quantité des articles livrés selon la liste de colisage et assurez-vous que la livraison correspond à la commande que vous avez passée. Parallèlement, inspectez les articles pour tout dommage visible. Contactez le prestataire de services de transport ou SUNGROW en cas d'anomalie.
- Les câbles utilisés doivent tous être intacts et bien isolés. Assurez-vous d'utiliser des outils isolés et de porter correctement les équipements de protection individuelle pendant l'opération.
- Le non-respect de l'une des exigences ci-dessus peut entraîner des blessures corporelles ou des dommages à l'appareil.

Avertissement de sécurité

SUNGROW ne pourra être tenu responsable de toute blessure corporelle ou de tout dommage à l'appareil résultant d'opérations liées à l'appareil qui ne sont pas effectuées conformément aux exigences spécifiées dans ce document ou dans le manuel de l'utilisateur.

DANGER

- Ne touchez pas le contact à l'intérieur du connecteur de charge lorsqu'il est sous tension.
- Les connexions électriques doivent être effectuées par du personnel qualifié portant des EPI.
- Toutes les connexions électriques doivent être réalisées conformément aux normes électriques locales applicables.
- Assurez-vous d'utiliser des outils isolés spécialisés lors de la réalisation de connexions électriques.
- N'utilisez pas le chargeur si son connecteur de charge ou son câble est défectueux, effiloché, fissuré ou en cas de fils exposés. Contactez SUNGROW si vous constatez l'un des problèmes ci-dessus.
- Lorsque le chargeur est en fonctionnement, ne touchez aucune de ses parties sous tension et ne retirez aucune de ses pièces ou composants ; sinon, cela pourrait entraîner des chocs électriques.

WARNING

- Tous les affichages de sécurité, les étiquettes d'avertissement et la plaque signalétique sur le chargeur doivent être clairement visibles et ne peuvent pas être retirés ou couverts.

CAUTION









Risque de brûlure !

- Pendant le processus de charge, ne touchez aucune partie chaude du chargeur (par exemple, la sortie d'air pour la dissipation de chaleur) ; sinon, cela pourrait causer des brûlures.

NOTICE

- Il est interdit au personnel non qualifié de démonter l'appareil ou de déplacer ses composants.
- N'installez pas l'appareil dans un endroit contenant des substances corrosives telles que des gaz corrosifs et des solvants organiques, etc.
- N'installez pas l'appareil dans des environnements poussiéreux et enfumés.

Indications sur le produit

	Déconnectez l'appareil de toutes les sources d'alimentation externes avant toute maintenance !		Risque de brûlure dû à une surface chaude pouvant dépasser 60°C !
	Danger de mort dû à des hautes tensions ! Seules des personnes techniques qualifiées peuvent installer et utiliser l'appareil.		Ne jetez pas l'appareil avec les déchets ménagers.
	Marquage CE de conformité. Importateur UE/EEE.		Lisez le manuel de l'utilisateur avant d'effectuer toute opération sur l'appareil.
	Label RoHS Le produit est conforme aux exigences des directives européennes applicables.		Conformité TÜV

Declaration de conformité EU

dans le cadre des directives de l'UE :



- Directive basse tension 2014/35/UE (LVD)
- Directive compatibilité électromagnétique 2014/30/UE (EMC)
- Directive équipements radio 2014/53/UE (RED)
- La restriction de l'utilisation de certaines substances dangereuses (RoHS) dans les équipements électriques et électroniques Directive 2011/65/UE et Directive déléguée de la Commission (UE) 2015/863

SUNGROW confirme par la présente que les produits décrits dans ce document sont conformes aux exigences fondamentales et autres dispositions pertinentes des directives mentionnées ci-dessus. La déclaration de conformité UE complète est disponible sur support.sungrowpower.com.

Données Radio

Technologie	WIFI	RFID	LTE
Spectre Radiofréquence	802.11b/g/n 2412-2472MHz	13.56MHz	B1, B3, B7, B8, B20, B28, B38, B40
Puissance maximale transmise	16.96dBm	20 dBµA/m	25.0dBm

*Les paramètres techniques listés ci-dessus s'appliquent uniquement aux pays de l'UE.

Contenu du packaging

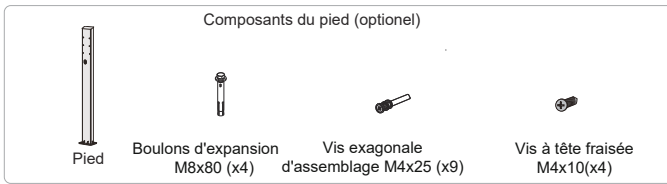
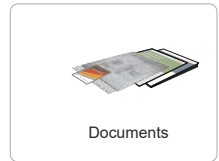
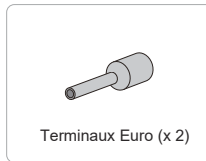
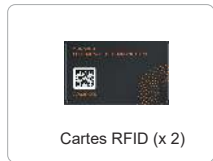
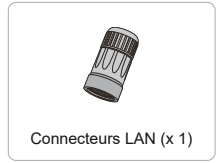
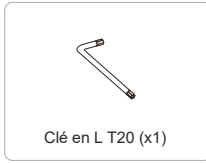
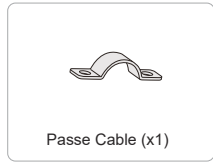
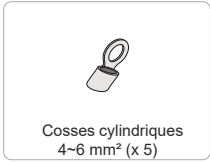
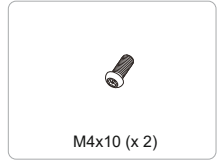
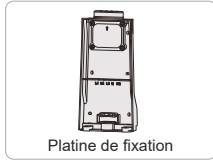

Exigences pour le lieu d'installation

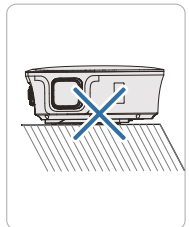
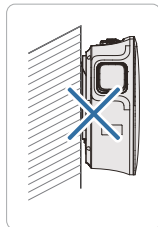
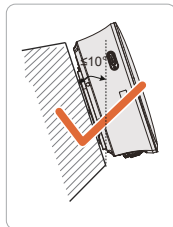
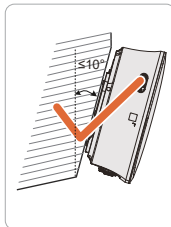
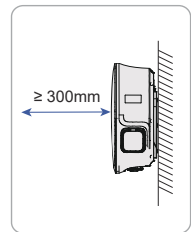
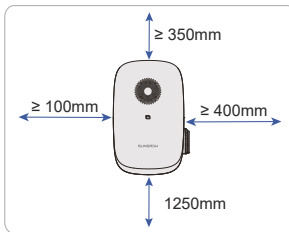
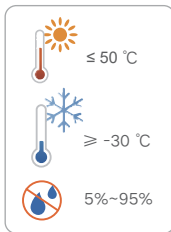
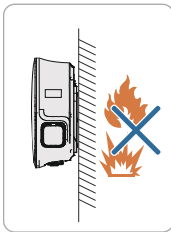

Dimensions totales

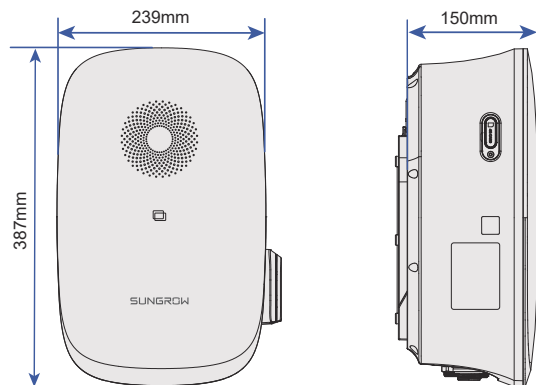

Nécessaire d'installation



Chaussures de sécurité



Lunettes



Gants de sécurité



Aspirateur



Masque Poussiere

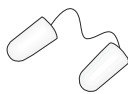

Bouchons d'oreille



Stylo



Tournevis: M4



Niveau à bulle

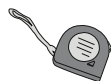

Mètre

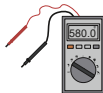

Multimetre: ≥ 600 Vdc



Pince a dénuder



Pince a servir RJ45



Perforetur: $\Phi 6$ / $\Phi 12$



Set de clés allen



Pincas hydrauliques:
2.5-6mm²



Marteau



Pistolet chauffant

Montage mural

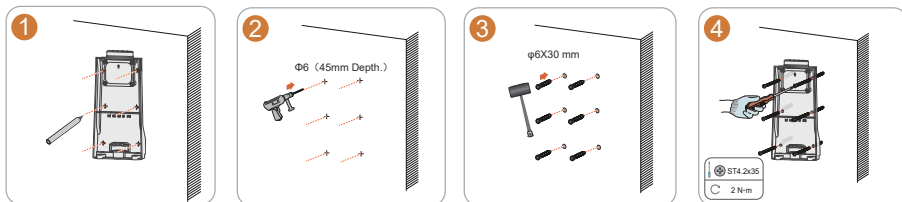

Montage sur pied (Optionel)

• Fabrication de la fondation

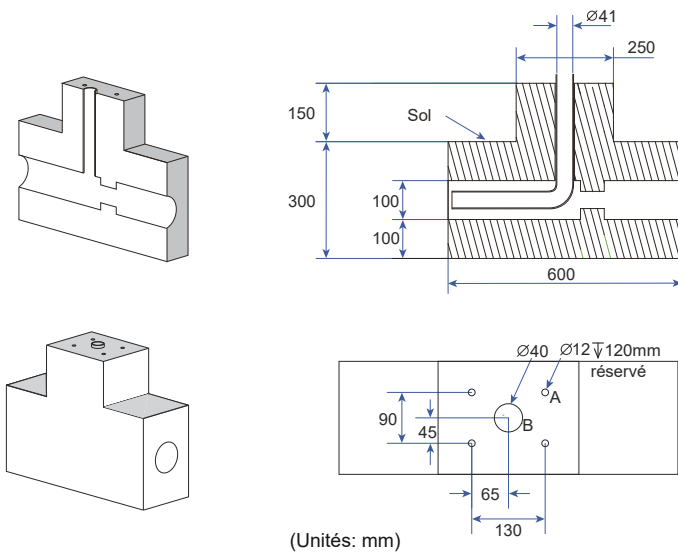

• Installation du chargeur

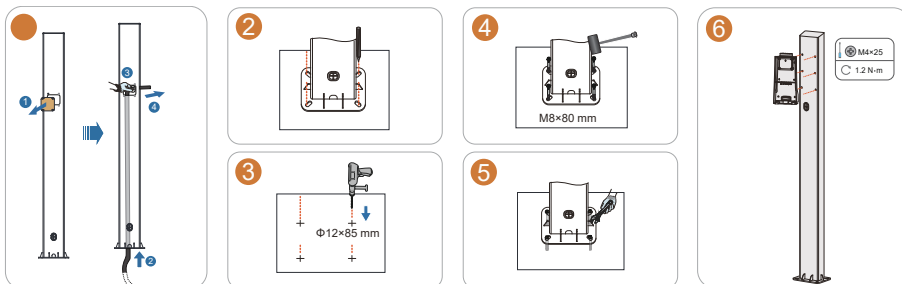

Raccordement câble AC

• Raccordement triphasé

1

2
 $D=20\text{ mm}$
 $L=E+(2-3)\text{ mm}$
 $140\sim 150\text{ mm}$
 6 mm^2

3

4

5

6

7

8

9

10
 $M4 \times 10$
 $1.2\text{ N}\cdot\text{m}$

11
 $M4 \times 10$
 $1.2\text{ N}\cdot\text{m}$

12
 $M4 \times 12$
 $1.2\text{ N}\cdot\text{m}$

• Raccordement monophasé

1

2
 $D=20\text{ mm}$
 $L=E+(2-3)\text{ mm}$
 $140\sim 150\text{ mm}$
 6 mm^2

3

4

5

6

7

8

9

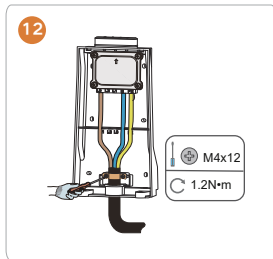
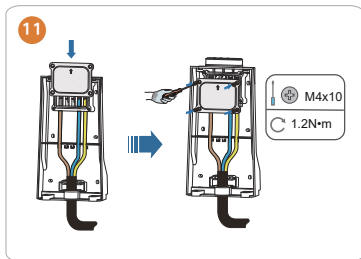
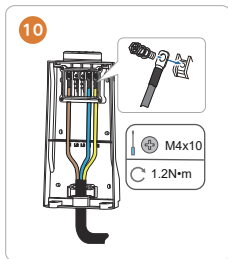

• Installation du chargeur

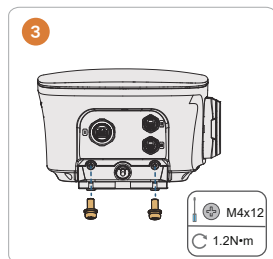
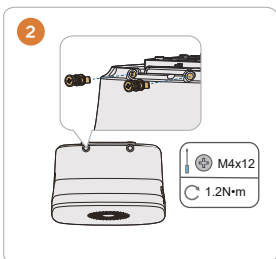
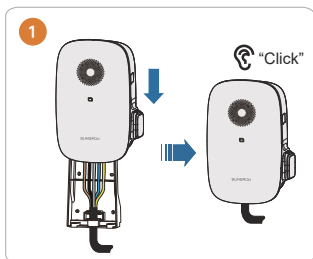

Raccordement Réseau

Option 1: Raccordement câble Ethernet

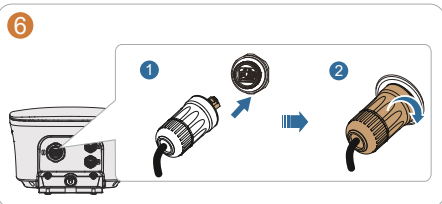
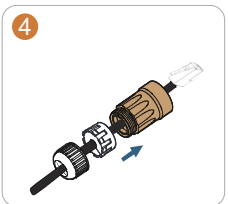
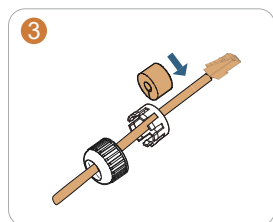
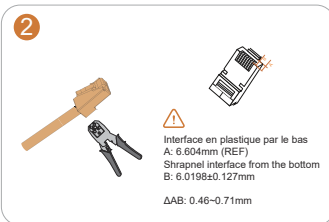
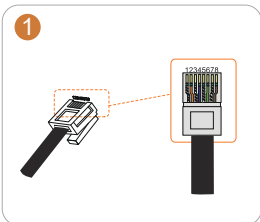

Option 2: Installation d'une carte SIM

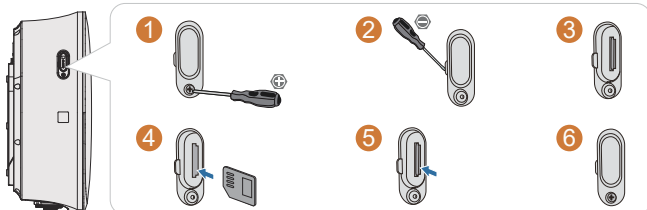

Raccordement câble de communication RS485

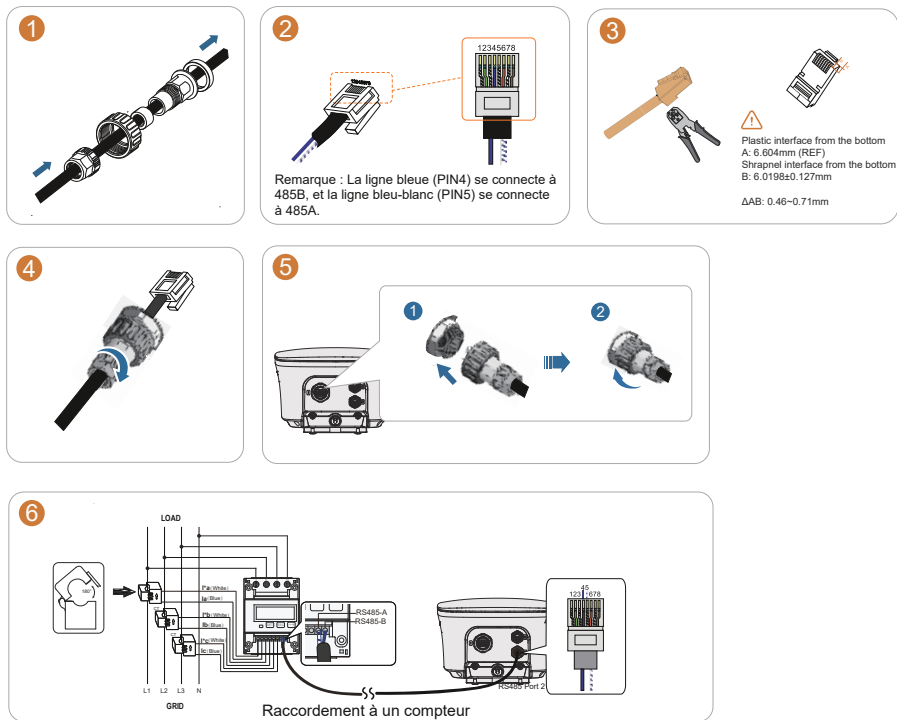

Indicateurs LED

Indicateurs	Statut des indicateurs	Statut du chargeur
Bleu	Bleu continu	Veille du chargeur ou charge terminée sans retirer la prise de charge.
	Bleu respirant	Véhicule en charge
	Bleu clignotant, allumé 0.5s et éteint 0.5s	Le connecteur est connecté au véhicule
	Bleu clignotant, allumé 0.2s et éteint 0.2s, 5 fois	Carte RFID utilisée ou mise à jour du firmware en cours.
Rouge	Rouge continu	En défaut

Mise en service

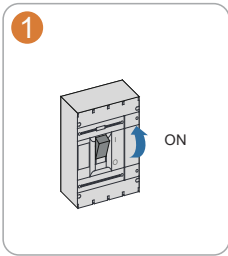

Application iEnergyCharge

- Ajouter un chargeur

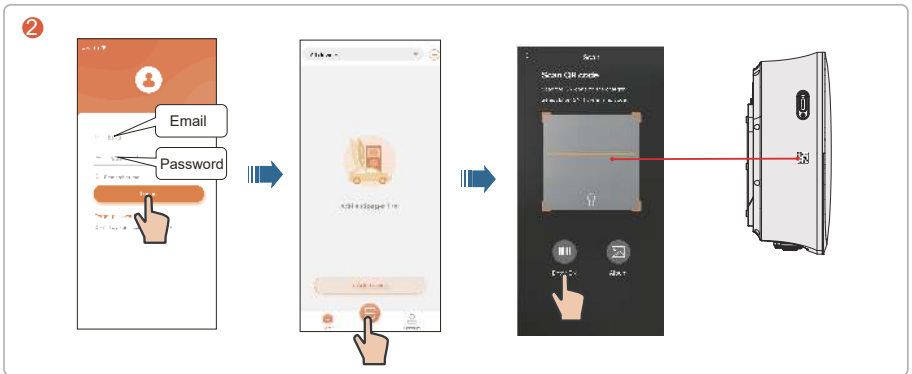

3

Ignorez cette étape si un câble Ethernet ou une carte SIM est utilisé pour la connexion réseau.

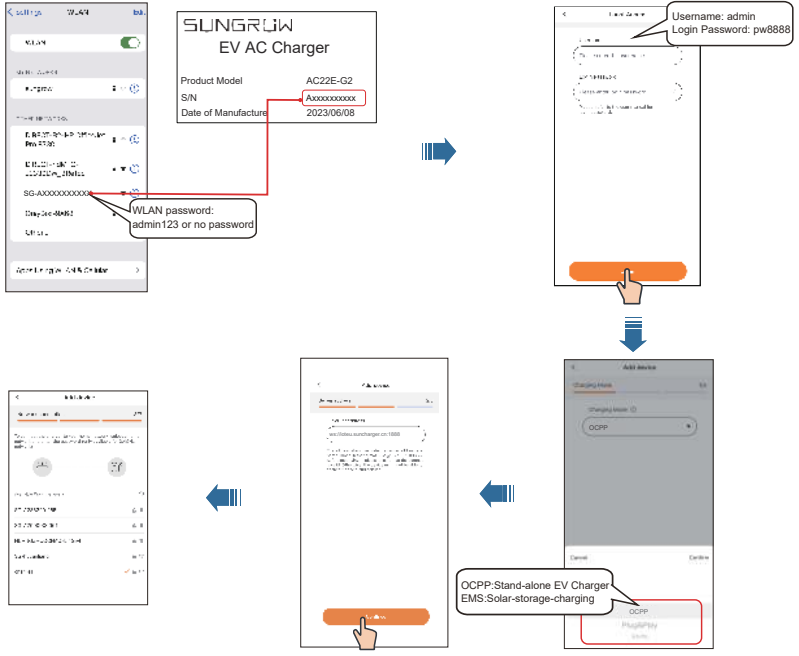

4

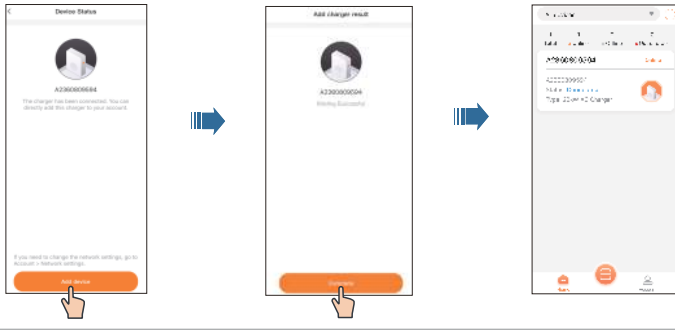

- Gestion de la puissance

Si un câble triphasé est connecté au chargeur, la puissance de charge par défaut est de 22 kW. Si nécessaire, vous pouvez régler la puissance de charge sur '11 kW' dans l'application. Si un câble monophasé est connecté au chargeur, la puissance de charge maximale est de 7 kW par défaut. Dans ce cas, ne modifiez pas le réglage de la puissance de charge dans l'application.

3 Exigence : Un compte administrateur est requis pour procéder aux réglages ci-dessous.

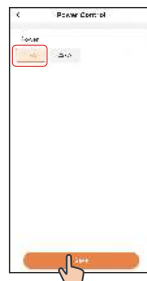
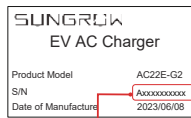
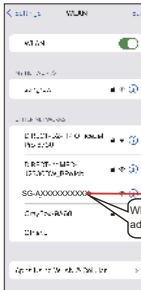
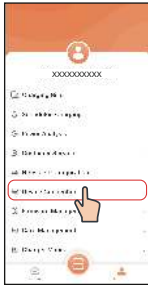



Plus d'informations dans le code QR ou sur <http://support.sungrowpower.com/>

SUNGROW

Sungrow Power Supply Co., Ltd.

www.sungrowpower.com



M H 0 0 3 0 4 1 0 0 - 6

CIEN M-H-003041